

bC Perakende Terazileri:

İnternete Bağlanın Başarıyı Yakalayın

Kullanıcı Kılavuzu

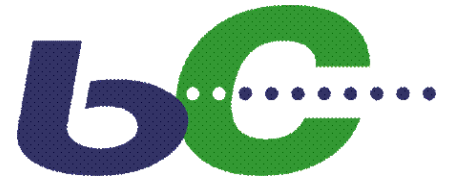

METTLER TOLEDO

İçindekiler

1. Giriş

1.1 Uygunluk Beyanı.....	1
1.2 Kalibrasyon Uyarısı	2
1.3 Güvenlik Önlemleri	3
1.4 Kurulum	3
1.5 Sıfırlama Özelliği ve Teraziyi Sıfırlama.....	4
1.6 Termal Kağıt ve Termal Etiket Hakkında Bilgi	4

2. Tezgah Terazisi, Kompakt Terazi, Self-Servis Müşteri Terazisi ve Terminal Bakımı

2.1 Temizleme	5
2.2 Yazıcı Kafası Temizleme	5
2.3 Kağıt Geniřlięi Ayarlama.....	6
2.4 Fiř Rulosu Takma	6
2.5 Etiket Rulosu Takma	7
2.6 Linerless Yazıcı Servisi	9
2.7 Askı Terazi Bakımı	11
2.8 Çift Yazıcılı Tezgah Terazisi Bakımı	13

3. Teknik Detaylar

3.1 Teknik Detaylar	14
---------------------------	----

4. Tasfiye

4.1 Tasfiye	14
-------------------	----

5. Boyutlar

5.1 bC-U2 Tezgah Terazisi	15
5.2 bC-C2 Kompakt Terazi.....	15
5.3 bC-U3 and bC-U4 Self-Servis Müşteri Terazileri	16
5.4 bC-R2 Terminal.....	16
5.5 bC-H2, bC-H22 ve bC-HR2 Askı Terazi ve Askı Terminal	17
5.6 bC-U2 Çift Yazıcılı Tezgah Terazisi.....	17

1. Giriş

1.1 Uygunluk Beyanı

Biz, **Mettler-Toledo (Albstadt) GmbH**
Unter dem Malesfelsen 34
D-72458 Albstadt

olarak bu bildirmede bahsi geçen ve seri numarası 2837657'den başlayan

bC mode denwaage
Perakende Terazinin - ...

aşağıdaki yönerge ve standartlara uygun olduğunu kendi sorumluluğumuzla beyan ederiz:

Yönerge	Standart
EMC Yönergesi (2004/108/EEC)	EN 61 000-6-1 EN 61 000-6-3
Düşük Voltaj Yönergesi (2006/95/EEC)	EN 61 010-1
Otomatik Olmayan Tartım Cihazları Yönergesi (2009/23/EEC)	EN 45 501
Radyo ve telekomünikasyon terminal ekipmanı yönergesi 1999/5/EEC	EN 301 489-1 EN 301 489-17 EN 300 328 EN 60 950-1

Albstadt, Ocak 2013 Mettler-Toledo (Albstadt) GmbH



Christoph Dermond, Genel Müdür

1.2 Kalibrasyon Uyarısı

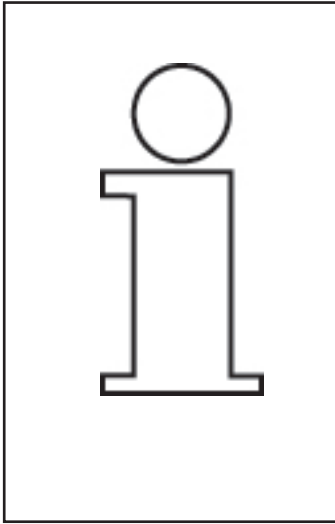

AB ülkelerinde kalibrasyonu yapılmış teraziler için önemli uyarı!

M

Fabrikada kalibrasyonu yapılmış terazilerin ambalaj etiketlerinin üzerinde bu işaret bulunur.

M

Kalibrasyon levhası üzerinde yeşil M etiketi bulunan teraziler kullanıma hazırdır.

M

İki aşamada kalibre edilecek terazilerin ambalaj etiketi üzerinde bu işaret bulunur.

Bu teraziler zaten ilk kalibrasyon işlemine tâbi tutulmuştur (Uygunluk Beyanındaki EN 45501-8.2'ye göre) ve kullanım yerinde tekrar kalibre edilmelidir. Kalibrasyon işlemi yetkili bir METTLER TOLEDO servisi tarafından yapılmalıdır.

Daha fazla bilgi için lütfen METTLER TOLEDO müşteri hizmetleri ile iletişime geçin.

Perakende teraziler kullanılmadan önce resmi olarak onaylanmalıdır.

Lütfen işlemlerinizde ülkenizin ağırlık ve ölçüm kurallarına bağlı kalınız.

1.3 Güvenlik Önlemleri



⚠ Patlayıcı gaz, buhar ya da tozun yoğun olduğu mekânlarda terazinizi çalıştırmayınız. Patlayıcı madde barındıran bölgede güvenli açma/kapama sistemi bulunmayan herhangi bir elektronik cihaz ciddi güvenlik riskleri oluşturur.

⚠ Zorlu kazaları önlemek için terazi sadece eğitimli yetkili servis personeli tarafından açılmalıdır.

⚠ **VUYARI!**
HATALI BATARYA DEĞİŞİMİ PATLAMAYA SEBEP OLABİLİR. KULLANIM SÜRESİ DOLMUŞ BATARYALARI TARİF EDİLDİĞİ ŞEKİLDE İMHA EDİNİZ

1.4 Kurulum

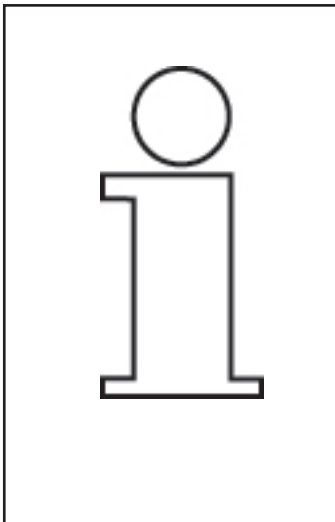

Teraziniz bir ağ sisteminin parçası olmakla birlikte METTLER TOLEDO ya da yetkili bir bayimiz tarafından kurulacak, ayarlanacak ve çalışır hale getirilecektir. Kurulum süresince size hem yoğun bir eğitim hem de terazi ile ilgili tüm belgeler verilecektir. Terazinizi sadece ürünle birlikte verilen güç kablosuyla ana elektrik sebekesine bağlayınız.

Terazinizin denge ayarını kontrol etmek için ekran ayağı üzerinde bulunan su terazisini kullanınız. Terazinizin ayarından emin olmak için su terazisini düzenli aralıklarla kontrol ediniz. Terazinizin yerini değiştirdikten sonra su terazisini kontrol ediniz ve gerekirse ayarlanabilir terazi ayaklarını kullanarak dengeyi yeniden ayarlayınız.

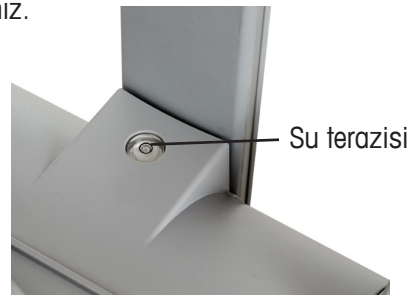

1.5 Sıfırlama Özelliği ve Teraziyi Sıfırlama

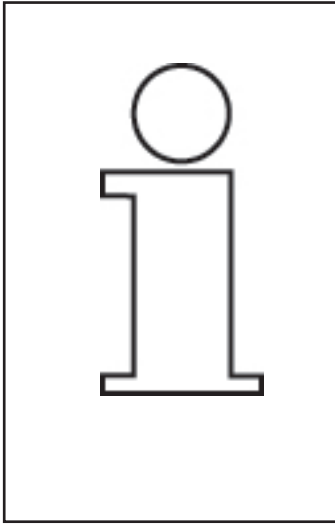

Terazinin otomatik sıfırlama özelliği bulunmaktadır. Yani, örneğin, terazi kefesindeki yağlı kalıntılardan dolayı ağırlıktaki ufak değişimleri eşitleyebilir, denkleştirir. Eğer tartılan paketin darası alınmışsa sıfırlama özelliği çalışmayacaktır. Kir veya kalıntının temizlenmesinden sonra terazinin açılmasıyla birlikte ekranda

- Negatif değer,
- Ya da „_ _ _ _ _” gibi bir hata mesajı görülebilir.

Çözüm:

- 2 kere [C] tuşuna basın.

Eğer tekrar hata mesajı belirirse:

- Güç düğmesini kapatıp tekrar açın.

1.6 Termal Kağıt ve Termal Etiketler Hakkında Bilgi

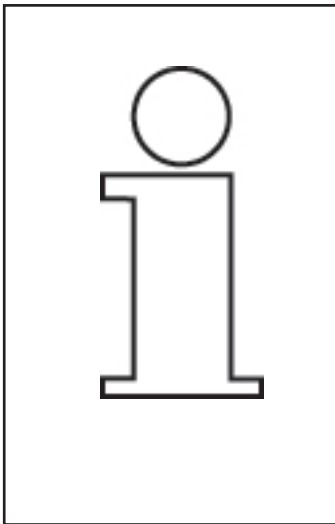

bC perakende terazilerinde kullanılan yazıcı termal yazıcıdır. Bu nedenle sadece termal kâğıt ve termal etiket kullanınız. METTLER TOLEDO her iki kâğıt türünü de kullanmaya karar vermeden önce uzun süre test etmiştir. Ayrıca, bC perakende terazilerinde kullanılan kâğıt türüne ağırlık ve ölçüm uzmanları tarafından da onay verilmiştir.

Termal kâğıt ya da termal etiket dışındaki kullanımlarda hem yazım kalitesi hem de yazıcı kafasının servis ömrü kısalmaktadır. Bu gibi durumlarda termal yazıcı için garanti verilmemektedir.

2. Tezgah Terazisi, Kompakt Terazi, Self-Service Müşteri Terazisi ve Askı Terazisi Bakımı



Üzerinde çalışmadan önce terazinin fişini mutlaka prizden çekiniz.

2.1 Temizleme



1	2	3	4	5	6	7	8	9	10	11	12	13	14	15
16	17	18	19	20	21	22	23	24	25	26	27	28	29	30
31	32	33	34	35	36	37	38	39	40	41	42	43	44	45
46	47	48	49	50	51	52	53	54	55	56	57	58	59	60
61	62	63	64	65	66	67	68	69	70	71	72	73	74	75
76	77	78	79	80	81	82	83	84	85	86	87	88	89	90
91	92	93	94	95	96	97	98	99	100	101	102	103	104	105
106	107	108	109	110	111	112	113	114	115	116	117	118	119	120
121	122	123	124	125	126	127	128	129	130	131	132	133	134	135
136	137	138	139	140	141	142	143	144	145	146	147	148	149	150
151	152	153	154	155	156	157	158	159	160	161	162	163	164	165
166	167	168	169	170	171	172	173	174	175	176	177	178	179	180



Teraziyi temizlemek için güçlü çözücü kimyasallar kullanmayınız. Bunun yerine sıradan temizlik ürünlerini tercih ediniz.

- Teraziyi kapatın ve fişini prizden çekin.
- Teraziye ıslak olmayan hafif nemli bir bezle silin.
- Tuş takımı üzerinde bulunan üç kaplamayı çıkarın ve temizleyin.
- Kaplama ları kuruduktan sonra yerine yerleştirin.
- Terazinin fişini prize takın ve güç düğmesini açık konuma getirin.

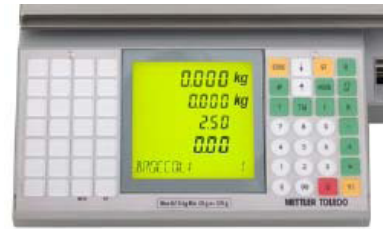

2.2 Yazıcı Kafası Temizleme

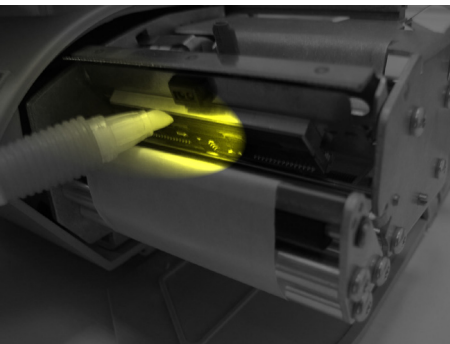

Yazıcı kafasını temizlemek için sadece temizleme kalemini kullanınız. Diğer nesnelere yapılacak temizlik yazıcı kafasına zarar verecektir.

- Teraziyi kapatın ve fişini prizden çekin.
- Yazıcı kapağını açın.
- Yeşil kolu kavrayıp mümkün olduğunca dışarıya doğru çekerek yazıcıyı yuvasından çıkarın.
- Bırakma kolunu aşağıya doğru bastırın. Yazıcı kafası yukarıya kalkacaktır. Temizleme kaleminin kapağını çıkarın.
- Yazıcı kafasının ön kısmını temizleme kaleminin nemli ucuyla temizleyin.
- Yazıcı kafasını yerine kilifleninceye kadar aşağıya doğru bastırın.
- Yeşil kolu kullanarak yazıcıyı yuvasına itin. Yazıcı kapağını kapatın.
- Temizleme kaleminin kapağını tekrar kapatın.
- Terazinin fişini prize takın ve güç düğmesini açık duruma getirin.

2.3 Kâğıt Geniřliđi Ayarlama

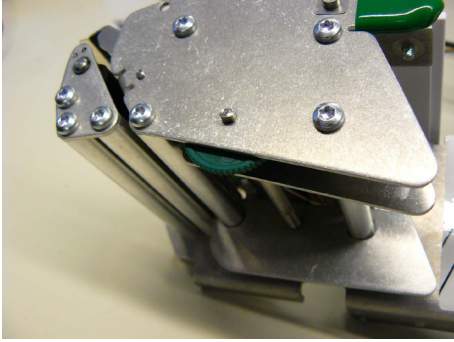

- Yazıcı kapađını aın.
- Yeřil kolu kavrayıp mmkn olduđunca dıřarıya dođru ekin ve yazıcıyı yuvasından ıkarın.
- Fiř ya da etiket rulosunu takın.
- Yeřil diřliyi kullanarak gerekli kâđıt geniřliđini ayarlayın.

2.4 ve 2.5 deki işlemleri tekrarlayın.

2.4 Fiř Rulosunu Takma

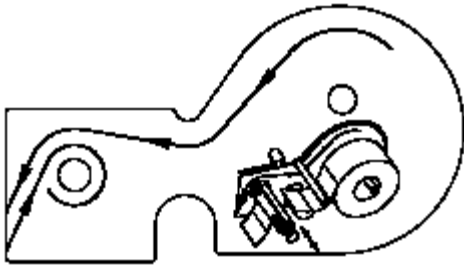

- Yazıcı kapađını aın.
- Yeřil kolu kavrayıp mmkn olduđunca dıřarıya dođru ekin ve yazıcıyı yuvasından ıkarın.
- Daha nce kullanılmıř rulonun bořunu ıkartın.
- Bırakma kolunu ařađıya dođru bastırın. Yazıcı kafası yukarı kalkacaktır.
- Yeni etiketleme rulosunu terazi zerinde belirtilmiř řemaya gre takın.
- Kâđıt bařlangıcı soldadır.
- Termal kâđıdı gerilinceye kadar ne dođru ekin.
- Yazıcı kafasını yerine kilitleninceye kadar ařađıya dođru bastırın.
- Artan kâđıdı yırtın.
- Yeřil kolu kullanarak yazıcıyı yuvasına itin.
- Kapađı kapatın.

2.5 Etiket Rulosunu Takma



- Yazıcı kapađını açın.
- Yeşil kolu kavrayıp mümkün olduđunca dışarı çekerek yazıcıyı dışarı çıkarın.



- Bırakma kolunu aşağıya doğru bastırın.

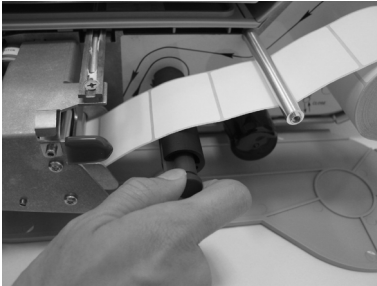

- Yeni etiket rulosunu şemaya göre takın.
- Sarma milini dışarıya doğru çekin.

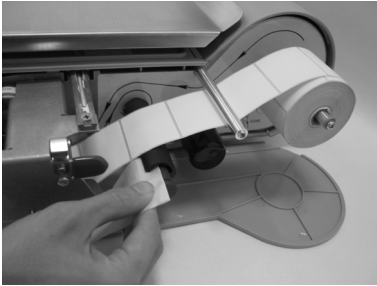

- Etiket kâđıdını sarma miline yerleřtirin.

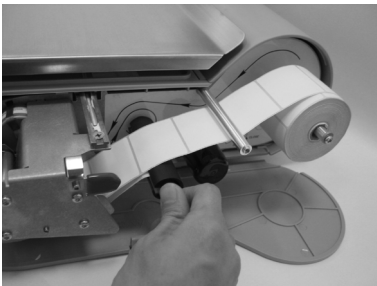

- Sarma milini yerine yerleřtirin.

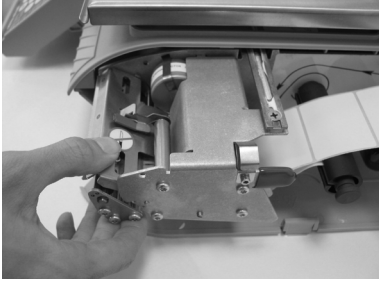

- Yazıcı kafasını aŐađıya dođru bastırın.



- Sarma milini kâđıt gerilinceye kadar evirin.

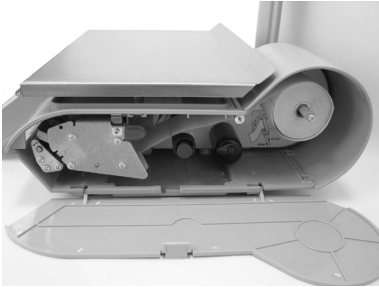

- Yazıcıyı yuvasına yerleŐtirin.
- Kapađını kapatın
- Kâđıt besleme tuŐuna basın. 



Üzerinde çalışmadan önce teraziyi mutlaka prizden çekiniz.

2.6 Linerless Yazıcı Servisi

Yazıcı Kafası Temizleme

- Teraziye kapatın ve fişini prizden çıkartın.
 - Kapağı açın.
 - Yeşil kolu kavrayıp dışarıya doğru çekerek yazıcıyı yuvasından çıkarın.
 - Bırakma kolunu aşağıya bastırın. Yazıcı kafası yukarı kalkacaktır. Temizleme kaleminin kapağını çıkarın.
 - Yazıcı kafasının ön kısmını temizleme kaleminin nemli ucuyla temizleyin.
 - Yazıcı kafasını yerine kilitleninceye kadar aşağıya doğru bastırın.
 - Yeşil kolu kullanarak yazıcıyı yuvasına itin.
 - Kapağı kapatın.
- Temizleme kaleminin kapağını tekrar kapatın.
Terazinin fişini prize takın ve güç düğmesini açık duruma getirin.

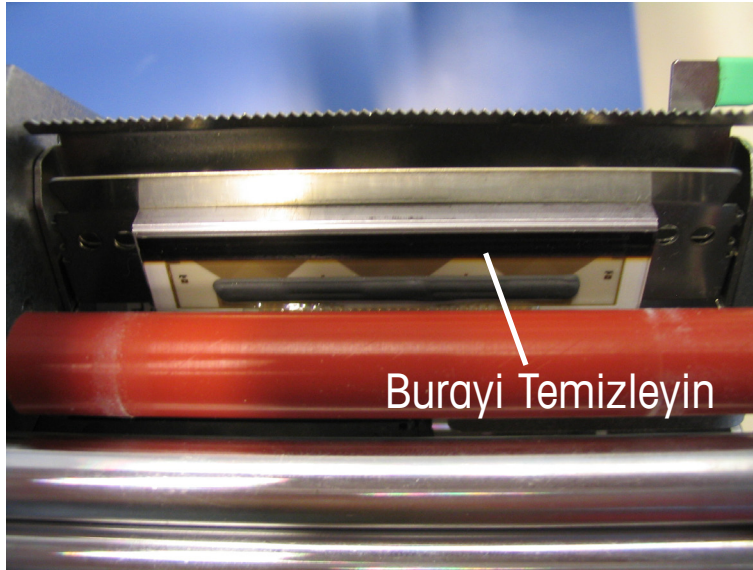

Yazıcı kafasını temizlemek için sadece temizleme kalemini kullanınız.

Diğer nesnelere yapılacak temizlik yazıcı kafasına zarar verecektir.

Linerless Rulosu Takma

- Teraziiyi kapatın ve fişini prizden çekin.
- Kapađı açın.
- Yeşil kolu mümkün olduğunca dışarı çekip yazıcıyı yuvasından çıkarın.
- Daha önce kullanılmış rulonun boşunu çıkartın.
- Salma kolunu aşağıya doğru bastırın. Yazıcı kafası yukarı kalkacaktır.
- Yeni fiş rulosunu aşağıdaki şemada görüldüğü gibi yerleştirin.
- Kâğıt başlangıcı soldadır.
- Termal kâğıdı gerilinceye kadar öne doğru çekin.
- Yerine kilitleninceye kadar yazıcı kafasını aşağıya doğru bastırın.
- Yeşil kolu kullanarak yazıcıyı yuvasına itin.
- Artan kâğıdı yırtıp atın.
- Kapađı kapatın.

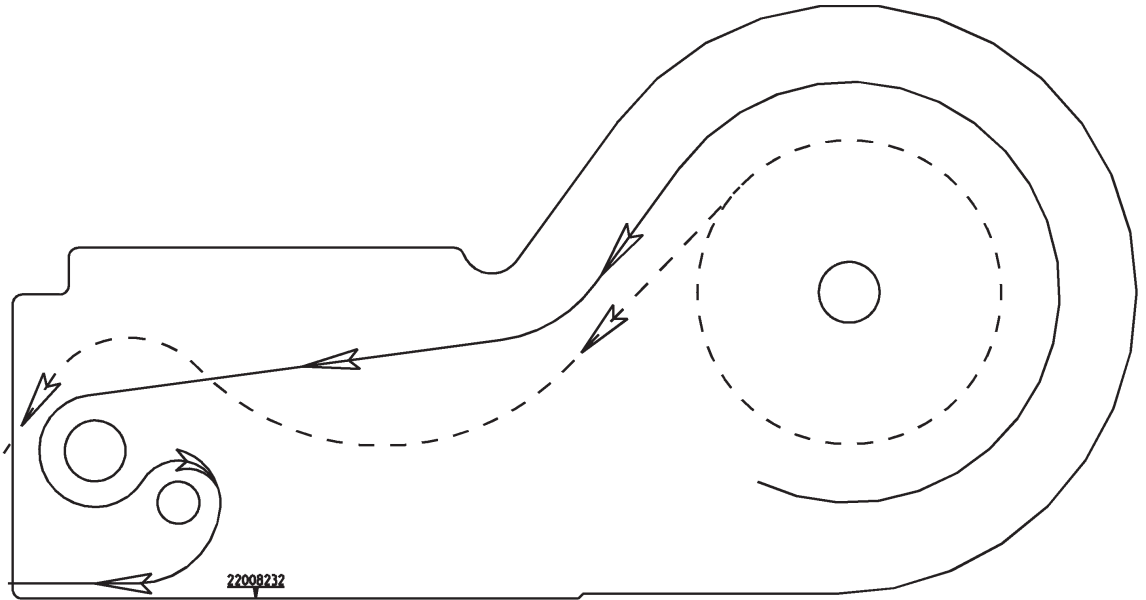



Üzerinde çalışmadan önce teraziye mutlaka prizden çekiniz.

2.7 Askı Terazisi Bakımı

Yazıcı Kafası Temizleme

- Teraziyi kapatın ve fişini prizden çıkartın.
- Kapağı açın.
- Salma kolunu aşağıya bastırın. Yazıcı kafası yukarı kalkacaktır.
- Temizleme kaleminin kapağını çıkarın.
- Yazıcı kafasının ön yüzünü temizleme kaleminin nemli ucuyla temizleyin.
- Yazıcı kafasını yerine kilitlenceye kadar aşağıya doğru bastırın.
- Temizleme kaleminin kapağını tekrar kapatın.
- Terazinin fişini prize takın ve güç düğmesini açık duruma getirin.

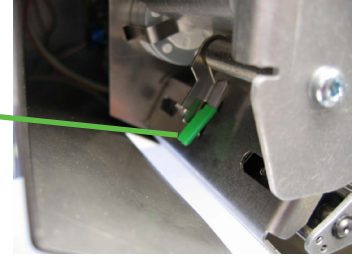

Yazıcı kafasını temizlemek için sadece temizleme kalemini kullanınız. Diğer nesnelere yapılacak temizlik yazıcı kafasına zarar verecektir.

Kâğıt Genişliğini Ayarlama

- Yeşil ayar düğmesini kullanarak kâğıt genişliğini ayarlayabilirsiniz.

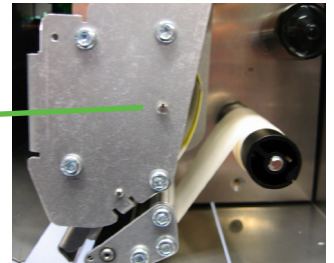

Fiş Rulosunu Takma

- Daha önce kullanılmış rulonun boşunu çıkartın.
- Yeşil salma kolunu aşağıya doğru bastırın. Yazıcı kafası yukarı kalkacaktır.
- Yeni fiş rulosunu şemaya göre yerleştirin.
- Kâğıt başlangıcı fiş rulosunun solundadır.
- Termal kâğıdı gerilinceye kadar çekin.
- Yazıcı kafasını yerine kilitleninceye kadar aşağıya doğru bastırın.
- Artan kâğıdı yırtarak atın.

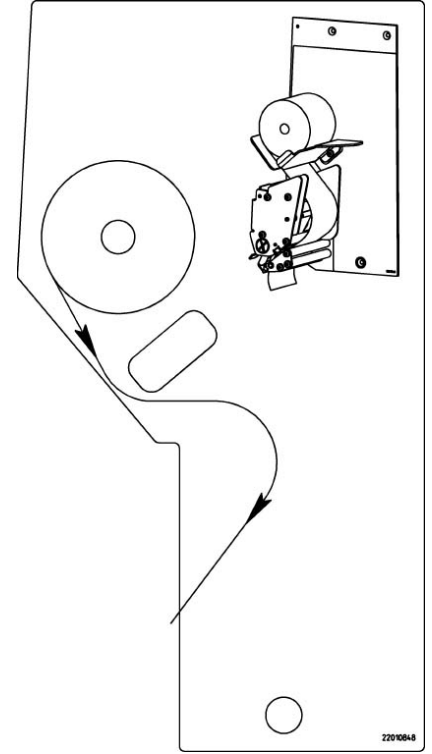

Etiket Rulosunu Takma

- Daha önce kullanılmış rulonun boşunu çıkartın
- Yeşil salma kolunu aşağıya doğru bastırın. Yazıcı kafası yukarı kalkacaktır.
- Yeşil sarma milini çekin ve kâğıdı çıkarın.
- Yeni etiket rulosunu şemaya göre yerleştirin.
- Kâğıt başlangıcı etiket rulosunun solundadır.
- Kâğıdı sarma miline yerleştirin ve yeşil mil kapağını yerine takın.
- Yazıcı kafasını yerine kilitleninceye kadar aşağıya doğru bastırın.
- Kâğıt besleme düğmesine basın .

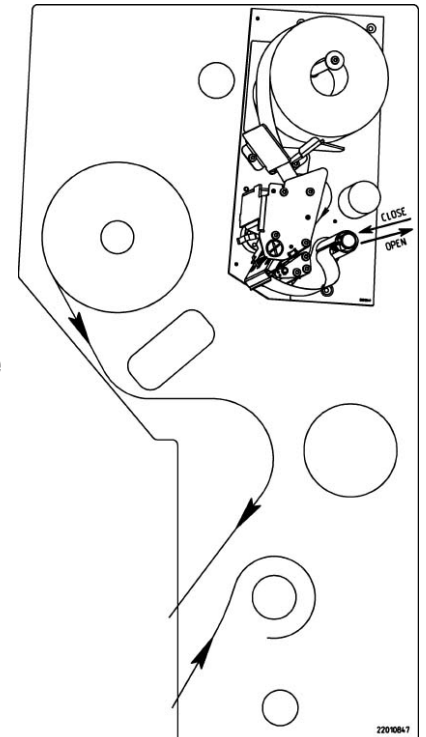



Üzerinde çalışmadan önce terazinin fişini mutlaka prizden çekin.

2.8 Çift Yazıcılı Tezgah Terazisi Bakımı

Yazıcı Kafası Temizleme

- Teraziyi kapatın ve fişini prizden çıkartın.
- Kapağı açın.
- Salma kolunu aşağıya bastırın.
Yazıcı kafası yukarı kalkacaktır.
- Temizleme kaleminin kapağını çıkarın.
- Yazıcı kafasının ön yüzünü temizleme kaleminin nemli ucuyla temizleyin.
- Yazıcı kafasını yerine kilitlenceye kadar aşağıya doğru bastırın.
- Temizleme kaleminin kapağını tekrar kapatın.
- Terazinin fişini prize takın ve güç düğmesini açık duruma getirin.



Yazıcı kafasını temizlemek için sadece temizleme kalemini kullanınız. Diğer nesnelere yapılacak temizlik yazıcı kafasına zarar verecektir.

Fiş Rulosunu Takma

- Daha önce kullanılmış rulonun boşunu çıkartın.
- Yeşil salma kolunu aşağıya doğru bastırın.
- Yazıcı kafası yukarı kalkacaktır.
- Yeni fiş rulosunu şemaya göre yerleştirin.
- Kâğıt başlangıcı fiş rulosunun solundadır.
- Termal kâğıdı gerilinceye kadar çekin.
- Yazıcı kafasını yerine kilitlenceye kadar aşağıya doğru bastırın.
- Artan kâğıdı yırtarak atın.

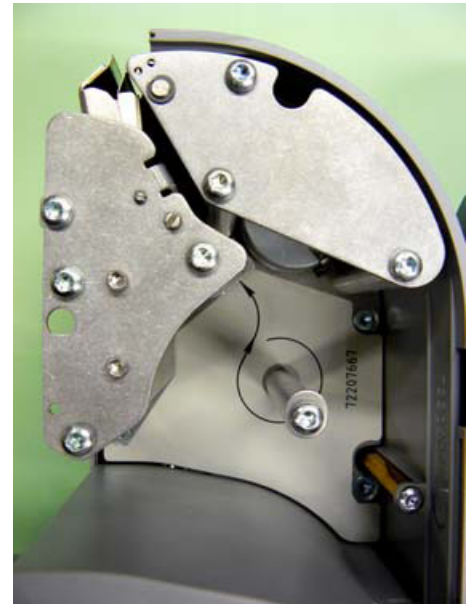

3. Teknik Özellikler

3.1 Teknik Özellikler

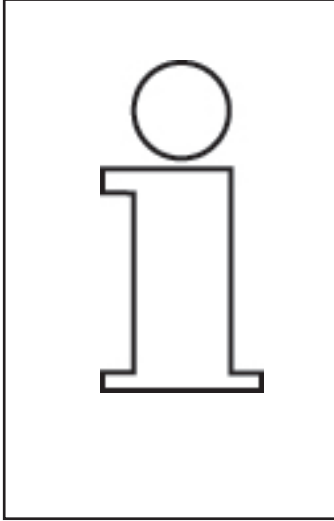

- Çalışma voltajı
100VAC (-10%) veya 240VAC (+10%); 50/60Hz; 0,5A.
- Sigorta T6,3A/250V
- Çalışma sıcaklık aralığı: -10°C +40°C.
- 31°C'ye kadar olan sıcaklıklar için en yüksek bağıl nem oranı 80%, 40°C'de doğrusal olarak 50%'ye kadar azalan bağıl nem oranı, yoğunlaşma olmadan.
- Kirlenme oranı: 2
- Yüksek voltaj kategorisi II
- 2000m'ye kadar kullanım rakımı
- Ağırlık 10kg.

4. Tasfiye

4.1 Tasfiye



Avrupa direktiflerinin gerekliliklerine uygun olarak. Atıl elektrik ve elektronik aletler üzerine olan 2002/96/EC'ye göre, bu terazi evsel atıklarla birlikte atılmamalıdır. Bu, aynı zamanda ilgili ulusal yönetmeliklerin devreye girdiği Avrupa Birliği bölgesi dışındaki ülkelerde de geçerlidir. Lütfen bu ürünü yerel yönetmeliklere uygun olarak, elektrikli ve elektronik aletlerin toplandığı yere atın. Bu terazinin atılmasıyla ilgili sorularınızı lütfen ilgili yerel yetkililere veya teraziyi temin ettiğiniz yere danışın. Üçüncü şahıslara (ör: kişisel veya ticari kullanım) aktarılması durumunda, bu atma yönetmeliği, teraziyle birlikte verilmelidir. Çevre korumasına katkınız için teşekkürler.

5. Boyutlar

5.1 bC-U2 Tezgah Terazisi

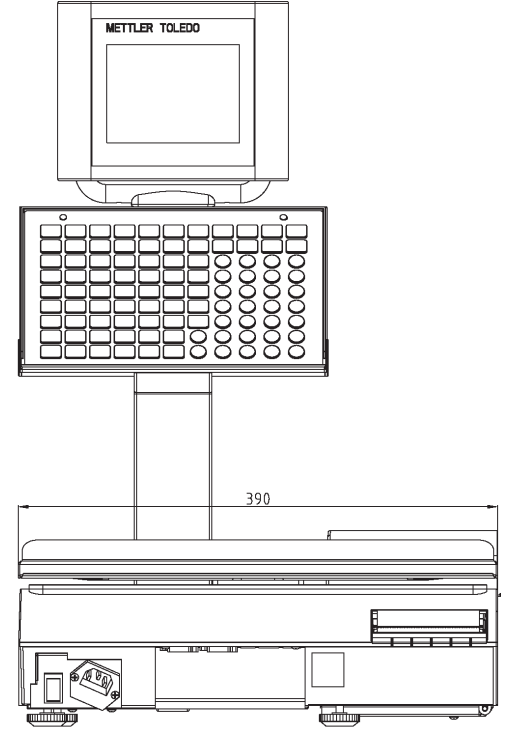
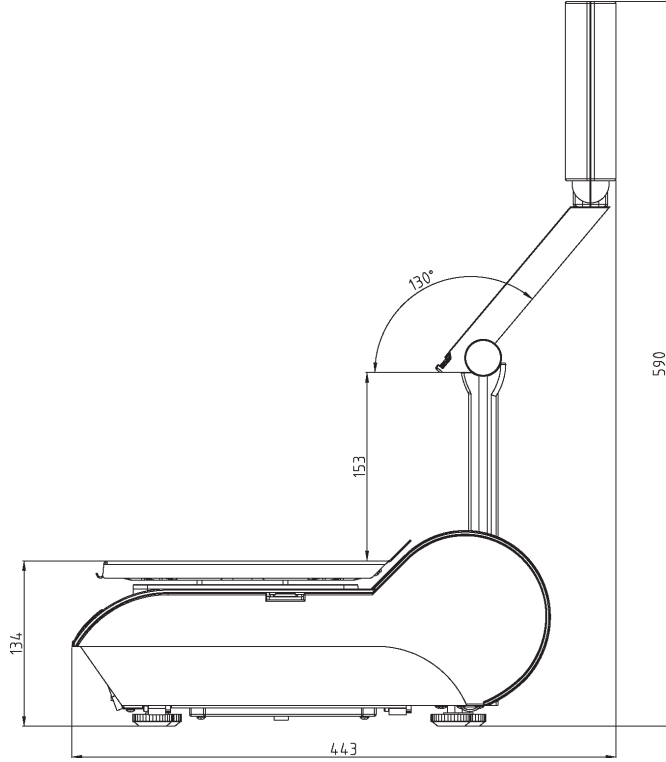

5.2 bC-C2 Boyunsuz Terazi

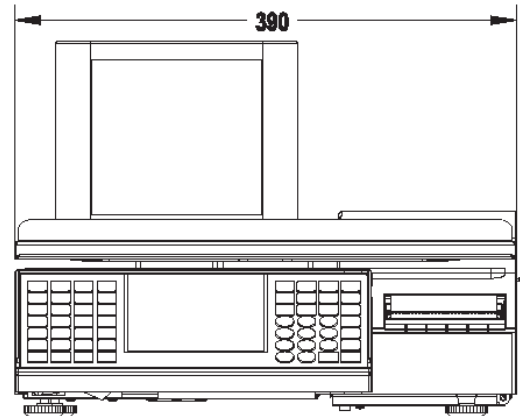
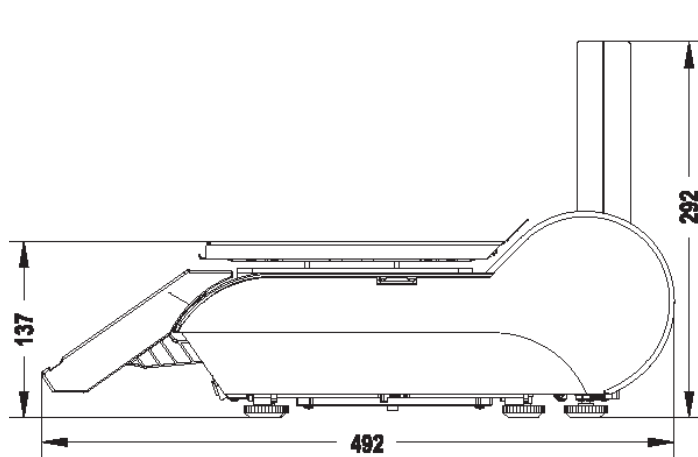

5.3 bC-U3 ve bC-U4 Self-Servis Müşteri Terazisi

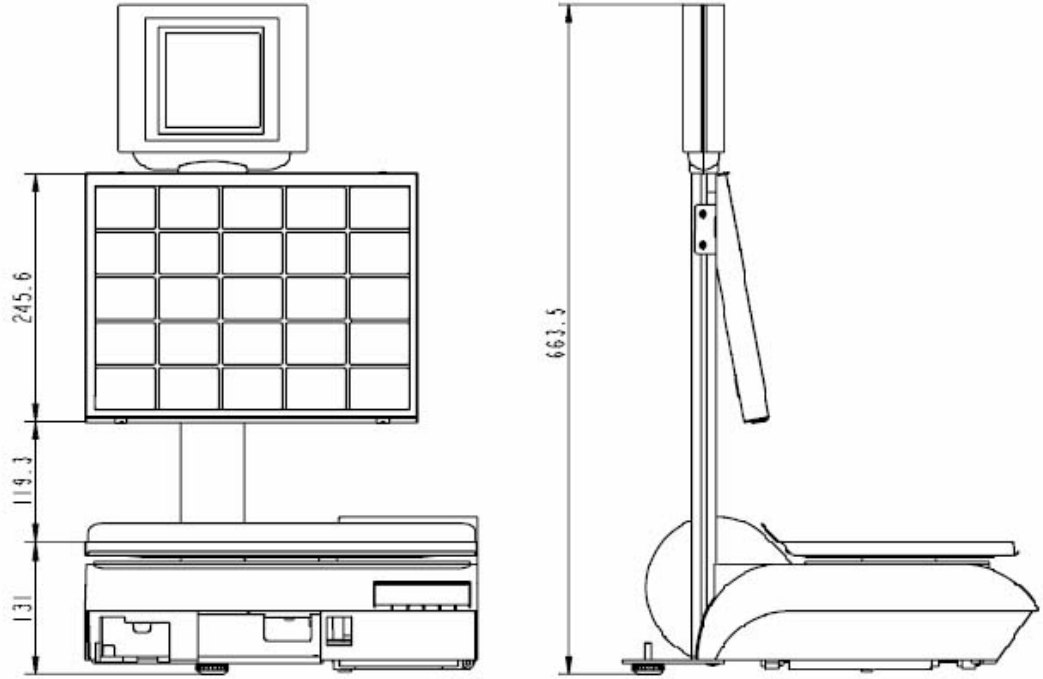

5.4 bC-R2 Terminal

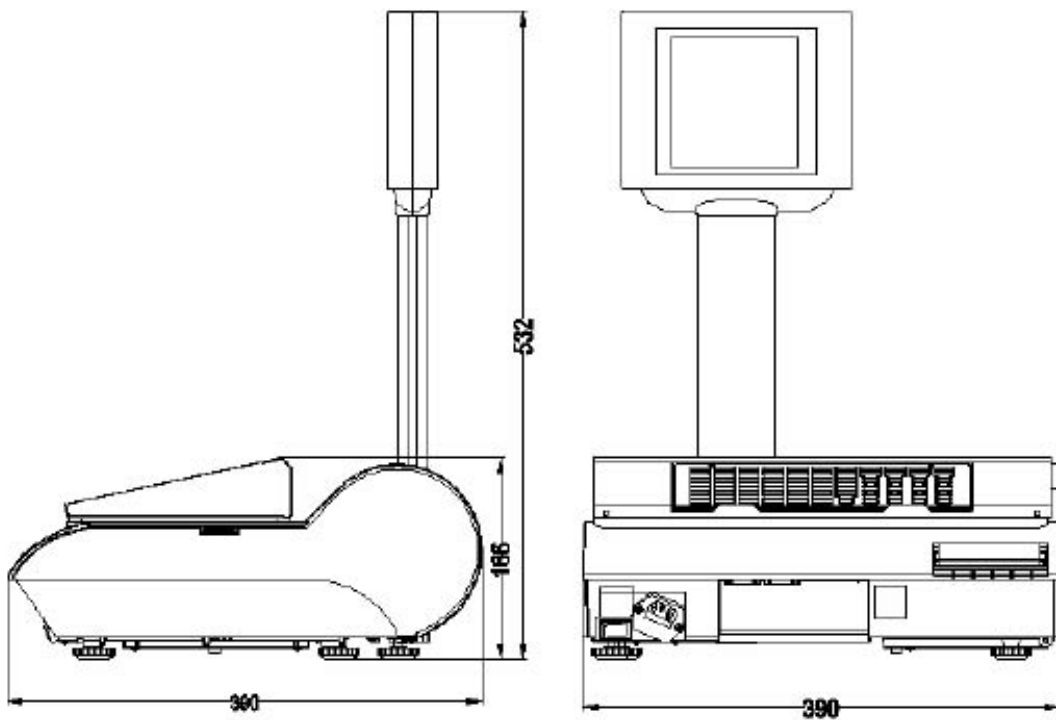

5.5 bC-H2, bC-H22 ve bC-HR2 Askı Terazisi ve Askı Terminali

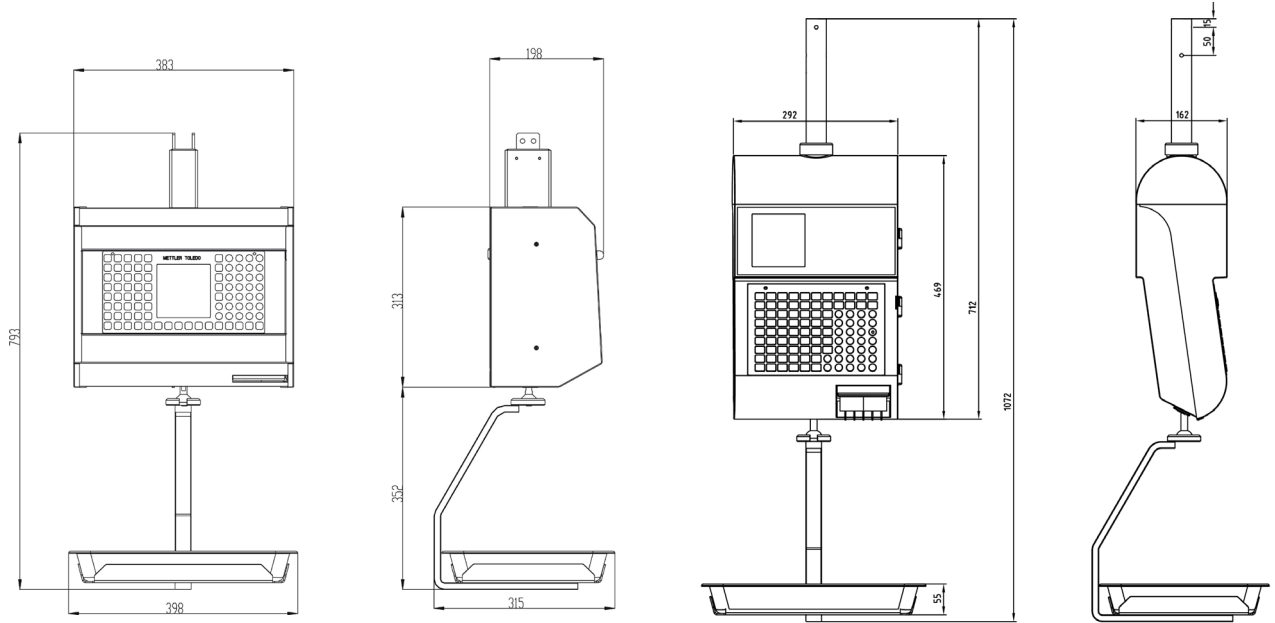

5.6 bC-U2 Çift Yazıclı Tezgah Terazisi

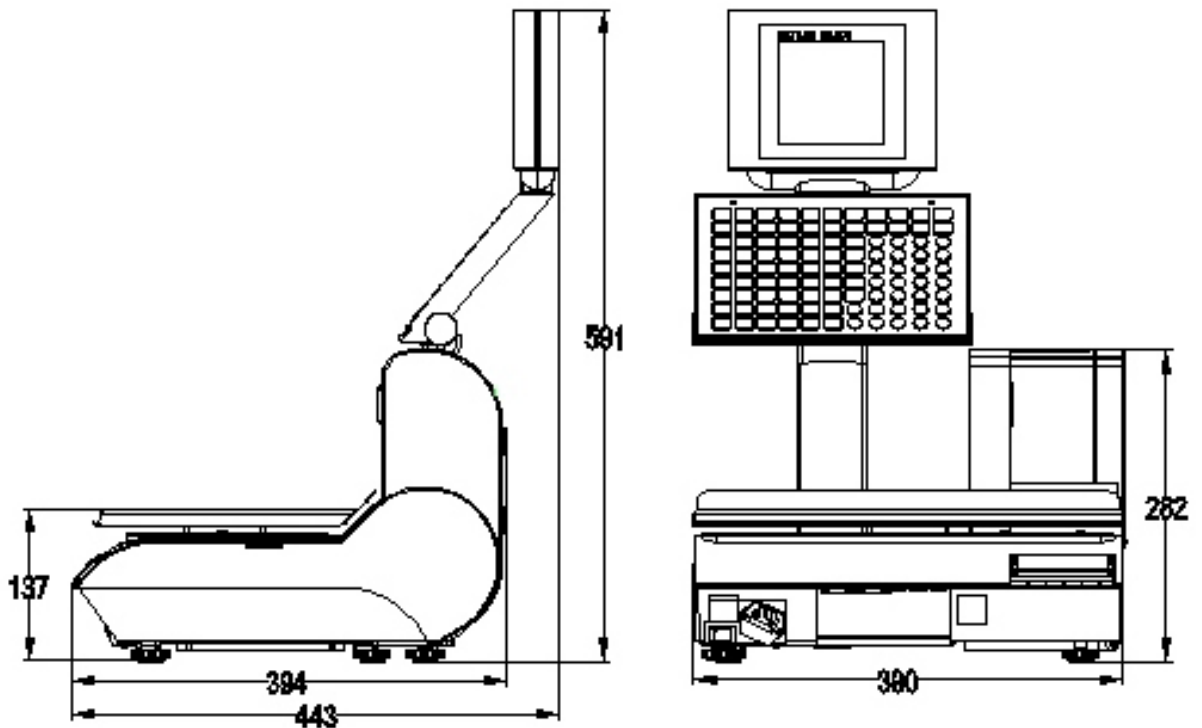

**METTLER TOLEDO ürününüze daha parlak bir gelecek sağlayın:
METTLER TOLEDO servisi METTLER TOLEDO ürünlerinizin yıllarca
sorunsuz bakımını ve doğru ölçüm yapmasını sağlarken değerini de
korur.**

**Lütfen yerel METTLER TOLEDO dağıtıcınızdan cazip servis teklifleri
hakkında detaylı bilgi isteyiniz.**

Mettler Toledo sağlanan ürünlerde teknik
değişiklikler yapma hakkını saklı tutar.

Çevre için %100 kloruz üretilen kağıda
basılmıştır.

Internet <http://www.mt.com>

- A** **Mettler-Toledo Gesellschaft mbH.**, Südrandstr. 17, 1230 Wien,
Tel. (01) 604 19 80, Telefax (01) 604 28 80, Telex 111302
- B** **N.V. Mettler-Toledo S. A.**, Leuvensesteenweg 384, 1932 Zaventem,
Tel. (02) 334 02 11, Fax (02) 334 03 34
- CH** **Mettler-Toledo (Schweiz) AG**, Im Langacher, 8606 Greifensee,
Tel. (044) 944 45 45, Telefax (044) 944 45 10
- D** **Mettler-Toledo GmbH**, Postfach 110840, 35353 Giessen,
Tel. (0641) 507-333, Telefax (0641) 507-349, Telex 482912
- E** **Mettler-Toledo S.A.E.**, Avda. San Pablo 28, 28820 Coslada (Madrid),
Tel. (01) 669 62 22, Fax (01) 669 33 47
- F** **Mettler-Toledo S.A.**, 18/20 Avenue de la Pépinière, 78222 Viroflay Cedex,
Tél. (01) 30 97 17 17, Fax (01) 30 97 16 16
- I** **Mettler-Toledo S.p.A.**, Via Vialba 42, 20026 Novate Milanese,
Tel. (02) 33 3321, Telefax (02) 35 62 973
- NL** **Mettler-Toledo B.V.**, Postbus 6006, 4000 HA Tiel,
Tel. (03440) 63 83 63, Telefax (03440) 63 83 90
- UK** **Mettler-Toledo Ltd.**, 64 Boston Road, Beaumont Leys, Leicester, LE4 1AW,
Tel. (0116) 235 7070, Fax (0116) 236 6399